

## Borg & Beck - BBR7241 - Tambor de freno

Diámetro [mm]: 181

Ancho [mm]: 39

Diámetro de tambor: 180

Diseño/cantidad de taladros: 4H

Diámetro exterior [mm]: 224

Altura de construcción [mm]: 56

Diámetro [mm]: 181

Ancho [mm]: 39

Diámetro de tambor: 180

Diseño/cantidad de taladros: 4H

Diámetro exterior [mm]: 224

Altura de construcción [mm]: 56

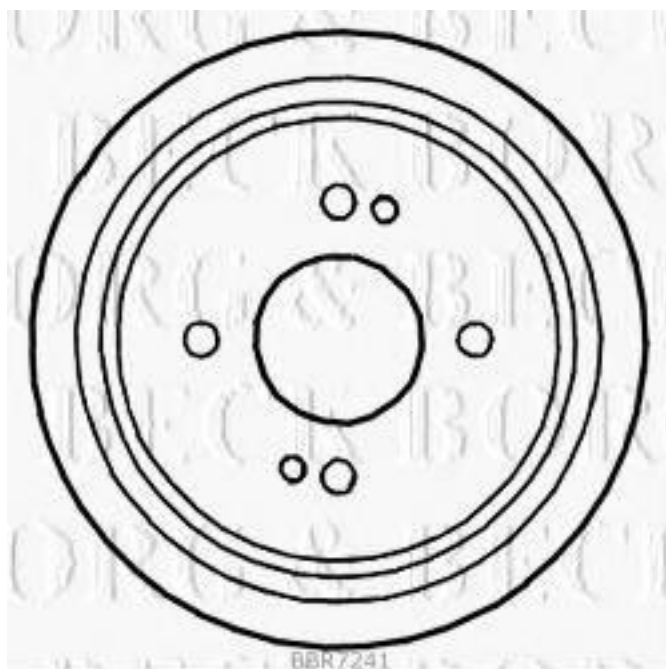

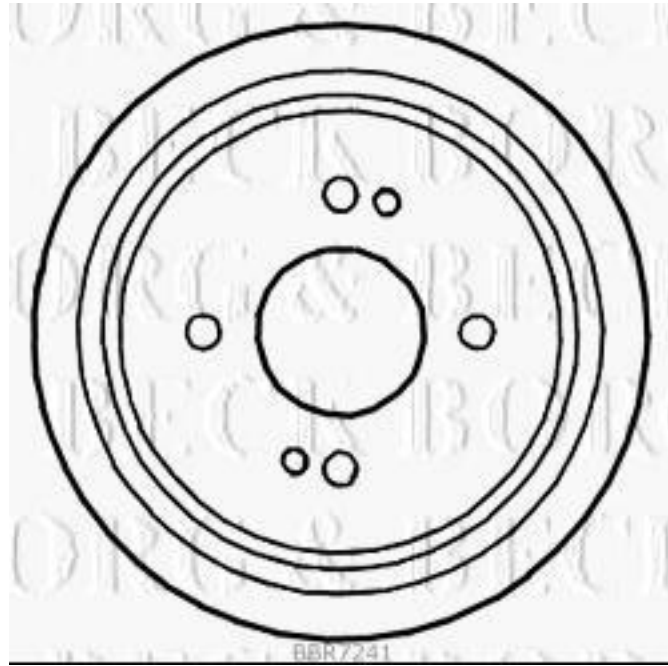

BBR7241

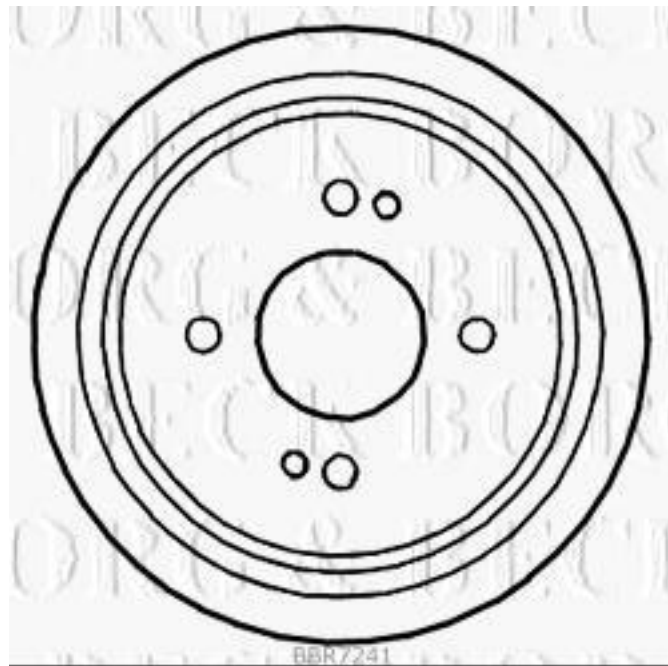

BBR7241